

news

p

2024
Polttronova
Product Catalog

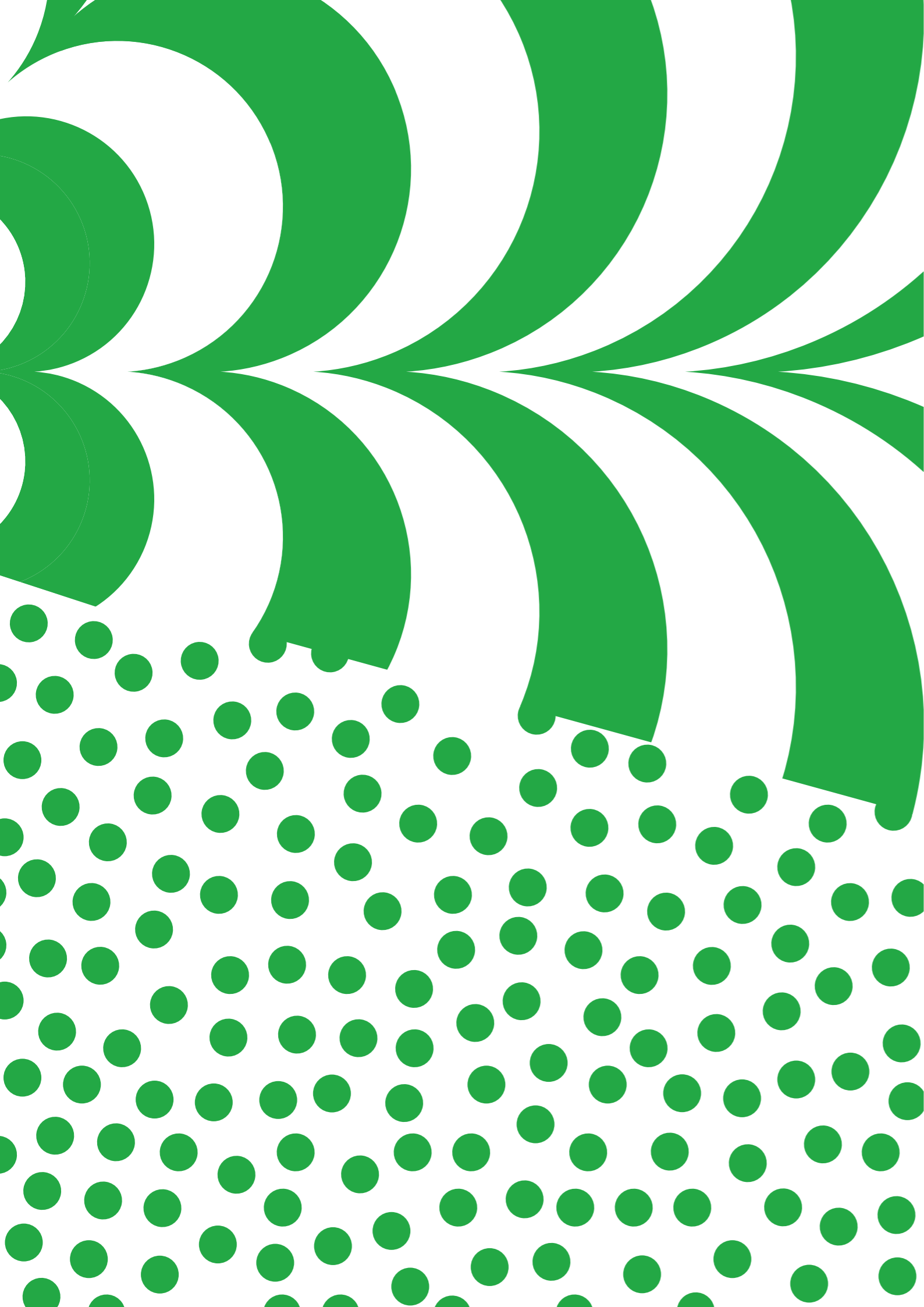

news

2024 **Тронova** Product Catalog



D'Urbino, Lomazzi

Joe Ball

In occasione del Cinquantesimo anniversario è stata realizzata Joe Ball, poggiapiedi e pouf in pelle, che si rifà nella forma e nelle cuciture alla classica pallina da baseball. Naturale completamento della poltrona, il pouf ha un peso al suo interno che lo rende stabile anche come seduta impedendogli di rotolare. Sulla pelle di Joe Ball sono impressi i caratteristici marchi del Centro Studi Poltronova, del cinquantesimo anniversario e del Joe.

For the fiftieth anniversary of Joe, was released Joe Ball, a leather footrest and pouf, whose shape and stitches are those of the classic baseball. A natural completion to the armchair, the pouf has a weight inside which also makes it steady as a seat, preventing it from rolling. Joe Ball's leather bears stamped the characteristic marks of Centro Studi Poltronova, of the fiftieth anniversary and of Joe.







Joe Ball















Tipologia Pouf/Poggiapiedi
Typology Pouf/Footrest

Dimensioni ø 55 cm
Dimensions

Materiali **Imbottitura** **Poliuretano preformato**
Materials **Padding** **Preformed polyurethane**

Bilanciamento **Peso posizionato internamente**
Balancing **Weight placed internally**

Rivestimento **Pelle**
Covering **Leather**

Colori Colors	NORo0105 	BAL99011 	NORo1038 	SOFoo0109 	BAL43003 
	BAL93347 	VIN33090 	BAL33280 	RUS55063 	BAL93002 
	VIN93108 	BAL43001 	BAL53001 	VIN91110 	TRE54099 

Peso 8 kg
Weight

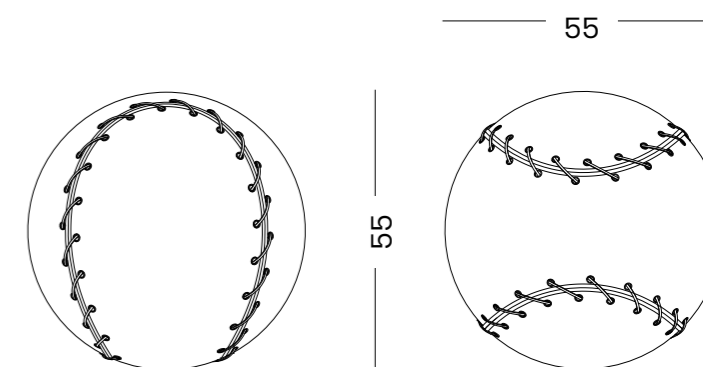

Archizoom Associati

Mies

La poltrona Mies nasce nel 1969 dall'idea di impiegare una striscia di para o caucciù, materiali resistenti ed elastici, come seduta. La struttura, un triangolo in metallo cromato, evidenzia la purezza della sagoma. Il cuscino del poggiatesta e della lampada-poggiapiedi sono in cavallino. Il nome evidenzia l'analogia della sua struttura con i progetti di Mies van der Rohe e rende omaggio al grande maestro deceduto nel medesimo anno. Nella sua rigorosa geometria la poltrona Mies sintetizza la filosofia degli Archizoom Associati, componenti di punta del Movimento Radicale Italiano, nato attorno alla secondo metà degli anni Sessanta.

The Mies armchair was born in 1969 from the idea of using a strip of para rubber or India rubber –strong, elastic materials– as a seat. The structure, a triangle in chrome-plated metal, brings out the purity of the silhouette. The headrest and footrest-lamp cushions are in ponyskin. The name emphasizes the similarity of the structure to the projects of Mies van der Rohe, as a tribute to the great master who died that same year. With its rigorous geometric design, the Mies armchair sums up the philosophy of Archizoom Associati, leading figures of the Italian Radical movement starting in the second half of the 1960s.

new
color









Mies

Tipologia Typology	Poltrona e Poggiapiedi Armchair and Footrest	
Dimensioni Dimensions	Poltrona Armchair	131[l] x 74[p] x 80[a] cm 131[l] x 74[w] x 80[h] cm
	Poggiapiedi Footrest	105[l] x 20[p] x 36[a] cm 105[l] x 20[w] x 36[h] cm
Materiali Materials	Telaio Frame	Metallo cromato Chrome-plated metal
	Seduta Seat	Lastra in silicone che si deforma in risposta al peso del corpo Silicone sheet that deforms in response to the weight of the body
	Poggiatesta/Poggiapiedi Headrest/Footrest	Cavallino Ponyskin
Lampadine Bulbs	3 x LED E14 3W [max] 3000K	
Peso Weight	Poltrona Armchair	18 kg
	Poggiapiedi Footrest	10 kg

Poggiapiedi
Footrest

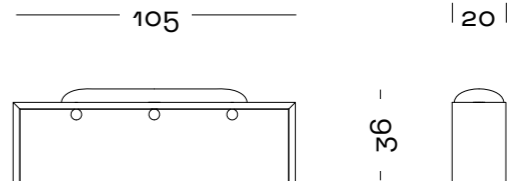

Poltrona
Armchair

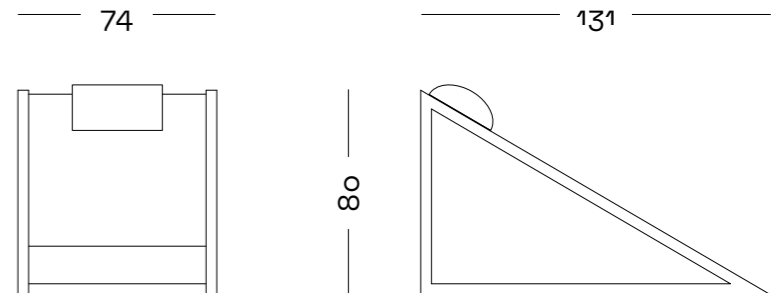

Gianni Pettena

Rumble

Il design di questo divano deriva dall'esperienza di vivere in un luogo ampio, originariamente un atelier ottocentesco per artisti, in cui i mobili dovevano essere pensati nella scala del luogo e non nella scala dell'uomo. È un oggetto che dialoga con il volume dello spazio complessivo e che tiene conto del fatto che è lì che viene usato. Il divano è una forma semplice, originaria, un grembo dove tutto accade o è già accaduto, ma che suggerisce ancora delle possibilità, altre cose che vi possono accadere. È un oggetto che fa corrispondere alla scomposizione della forma quella della funzione, acquista significato quando la geometria pulita dello status quo iniziale viene stravolta da funzioni altrettanto sgrammaticate.

The design of this sofa derives from the experience of living in a large place, originally a 19th century atelier for artists, where the furniture had to be conceived on the scale of the place and not on a human scale. It is an object that dialogues with the volume of the overall space and takes into account the fact that that is where it is used. The sofa is a simple, original form, a womb where everything happens or has already happened, but which still suggests possibilities, other things that can happen there. It is an object that breaks up form as it breaks up function; it acquires meaning when the clean geometry of the initial status quo is upset by equally ungrammatical functions.

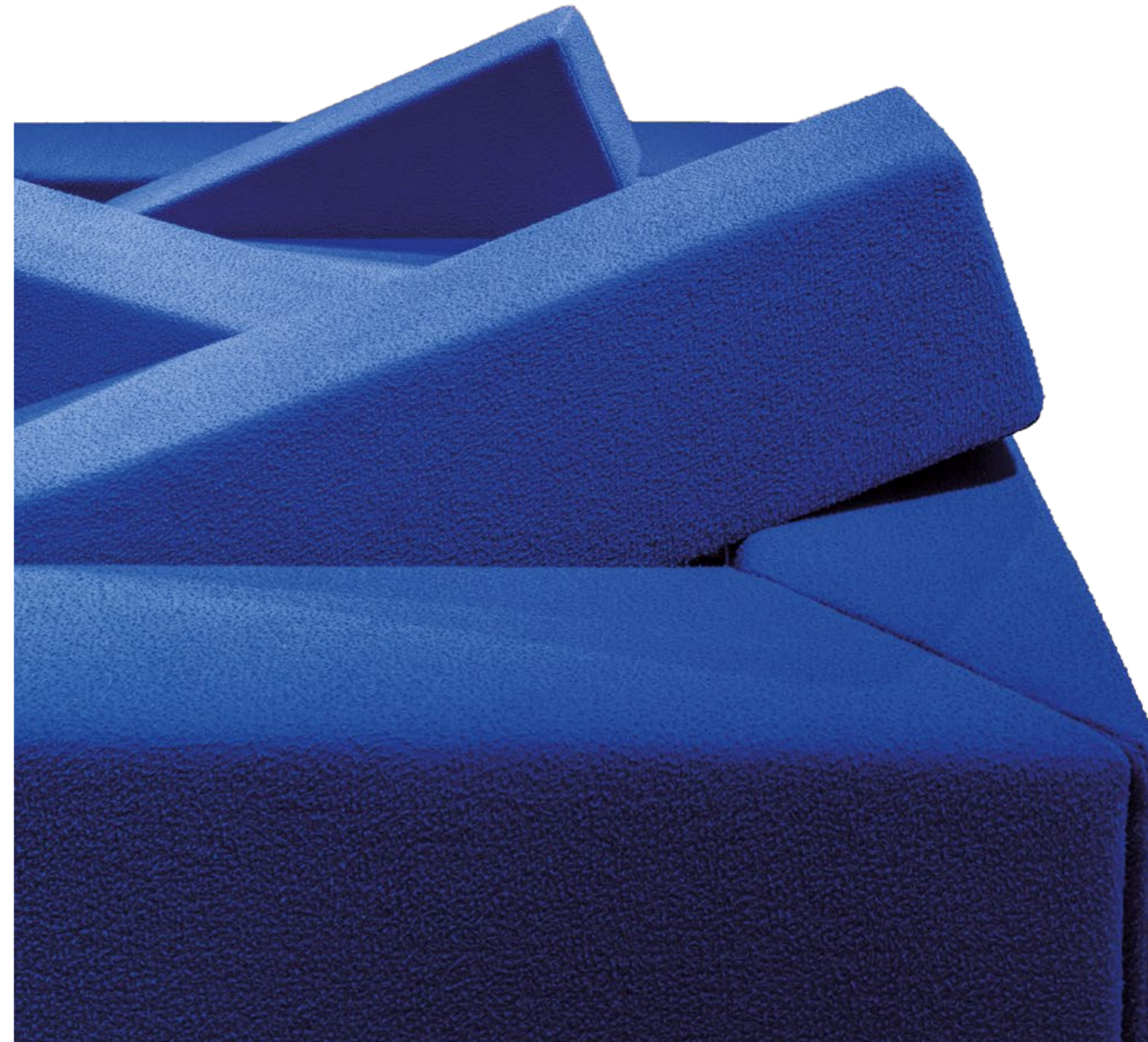







Rumble

Tipologia
Typology

Divano
Sofa

Dimensioni
Dimensions

248[l] x 248[p] x 51[a] cm
248[l] x 248[w] x 51[h] cm

Materiali
Materials

Struttura
Frame

Legno massello verniciato color argento
Solid wood painted silver

Cuscini
Cushions

Schiuma poliuretanic
Polyurethane foam

Rivestimento
Covering

Panno Casentino
Casentino wool

Colori
Colors

Rosa
Pink



Verde
Green



Blu
Blue



Bianco
White



Peso
Weight

143 kg

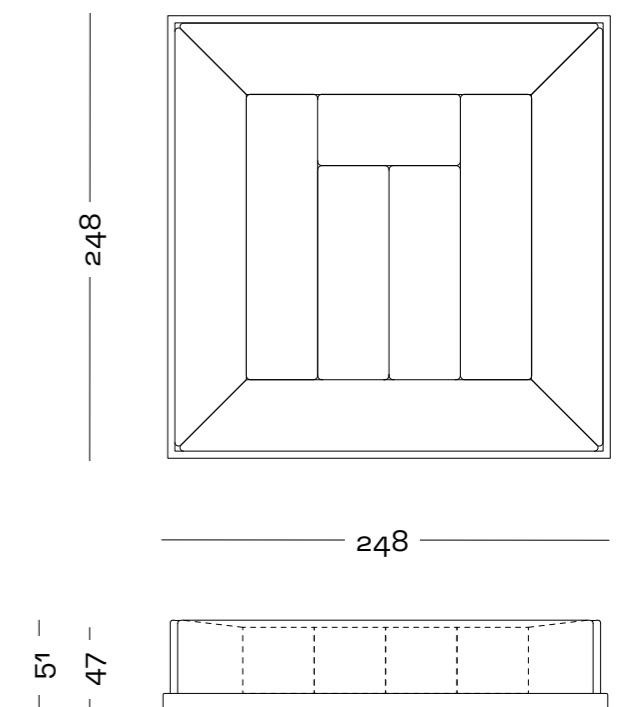

Archizoom Associati

Safari

Il divano Safari è una seduta multipla con il profilo dello schienale configurato in una serie di onde, nel vuoto centrale, cui si accede mediante un varco, ci si raccoglie come in una sorta di rito tribale. Il mobile è composto da quattro pezzi di due diversi tipi [due moduli poltrona e due moduli divanetto]. Il divano Safari viene messo in produzione per la prima volta da Poltronova nel 1968. Per la struttura viene utilizzata la tecnica sperimentale del fibreglass. Per il rivestimento di seduta e schienale gli Archizoom scelgono un tessuto animalier stampato con motivo a macchia di leopardo. Lo stesso motivo viene utilizzato per il tappeto in poliuretano espanso collocato in mezzo alle sedute. La scelta dell'animalier leopardo aveva un richiamo colto nell'opera "Bedroom ensemble" [1963] di Claes Oldenburg, maestro della Pop Art, e della sua successiva "Leopard chair", ma anche a un gusto Kitsch adottato dal gruppo in polemica con la necessità del far conseguire la forma dalla funzione. È parte della collezione permanente di prestigiose istituzioni museali tra cui il Centre Pompidou e il Museo di Belle Arti di Montréal. Ha preso parte a numerose esposizioni.

The Safari sofa is a multiple seat with the profile of the backrest shaped like a series of waves, one gathers in the central void, accessed through an opening, as in a sort of tribal ritual. The piece of furniture consists of four pieces of two different types [two armchair modules and two sofa modules]. The Safari sofa was put into production for the first time by Poltronova in 1968. The experimental fibreglass technique was used for the structure. For the seat and backrest upholstery, Archizoom chose a printed animal pattern fabric with a Leopard print. The same pattern is used for the polyurethane foam rug placed between the seats. The choice of the leopard pattern was a cultured reference to the work "Bedroom ensemble" [1963] by Claes Oldenburg, master of Pop Art, and his subsequent "Leopard chair" [1963], but also to a Kitsch taste adopted by the group in polemic with the need to make form follow function. It is part of the permanent collection of prestigious museums including the Centre Pompidou and the Museum of Fine Arts in Montreal. It has taken part in numerous exhibitions.

24





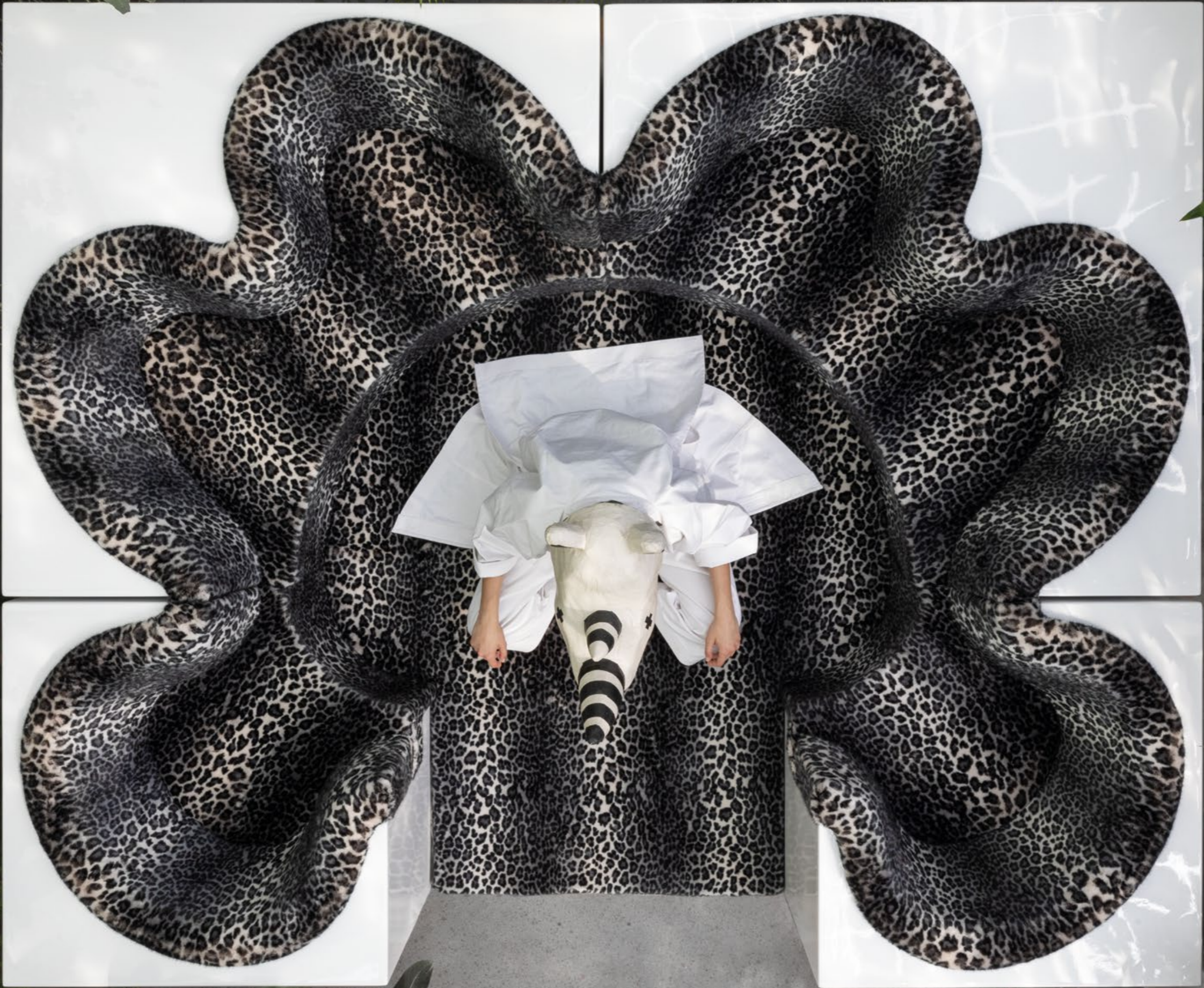

Safari

Tipologia Divano
Typology Sofa

Dimensioni 85/130[l] x 85/130[p] x 64[a] cm
Dimensions 85/130[l] x 85/130[w] x 64[h] cm

Materiali **Struttura** **Vetroresina**
Materials **Frame** **Fibreglass**

Imbottitura **Schiuma poliuretana**
Padding **Polyurethane foam**

Rivestimento **Pelliccia sintetica con motivo a macchie di leopardo**
Covering **Faux fur with leopard animal pattern**

Tappeto **Schiuma poliuretana rivestita in pelliccia sintetica con motivo a macchie di leopardo**
Rug **Polyurethane foam covered in faux fur with leopard animal pattern**

Colori **Struttura** **Bianco** **Nero**
Colors **Frame** **White** **Black**

Rivestimento **Grigio** **Marrone**
Covering **Grey** **Brown**

Peso **Configurazione 2 poltrone + 2 divani** **159,5 kg**
Weight **Configuration 2 armchairs + 2 sofas**

Modulo poltrona **29 kg**
Armchair module

Modulo divano **49 kg**
Sofa module

Tappeto **3,5 kg**
Rug

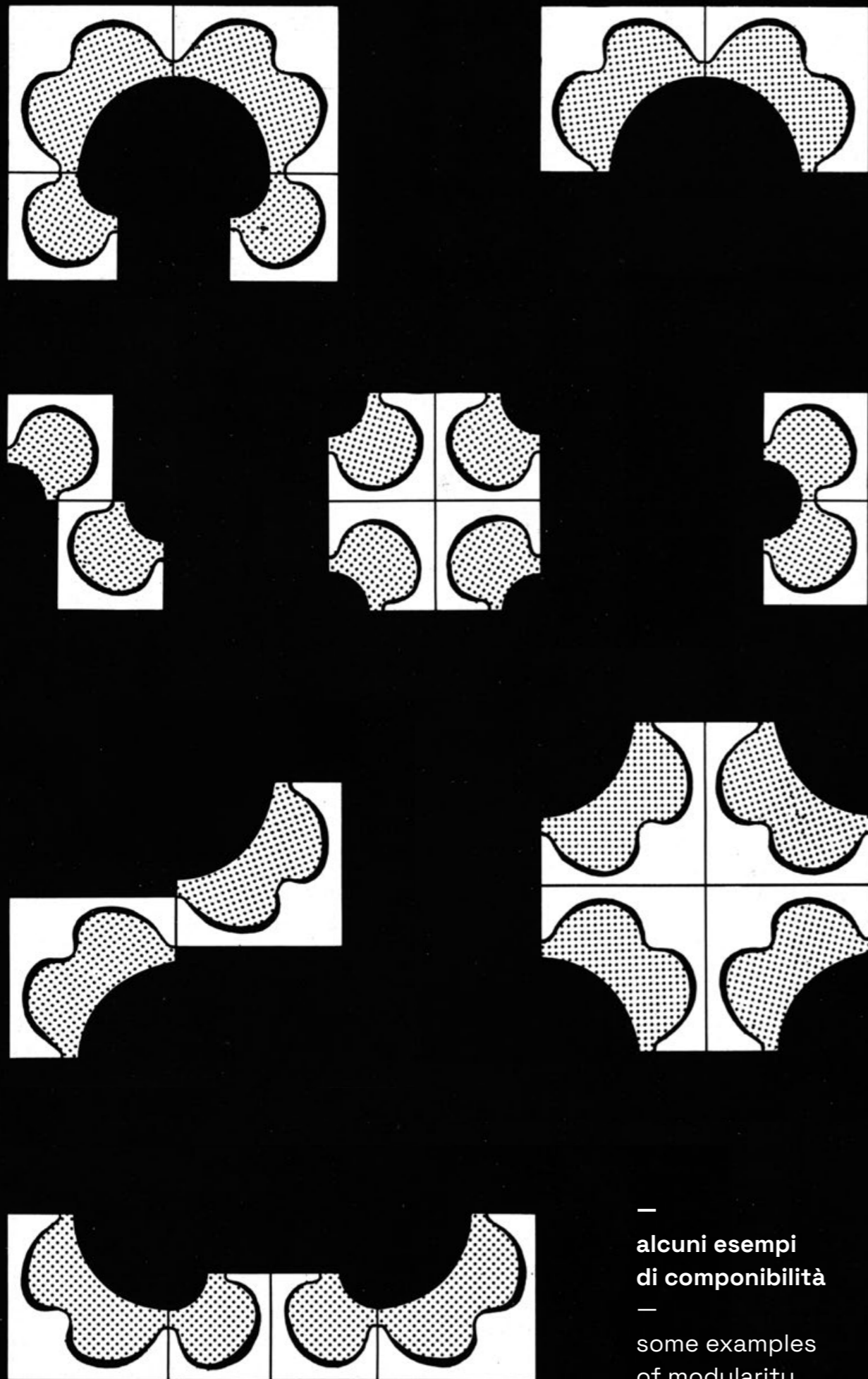

— alcuni esempi di componibilità

— some examples of modularity

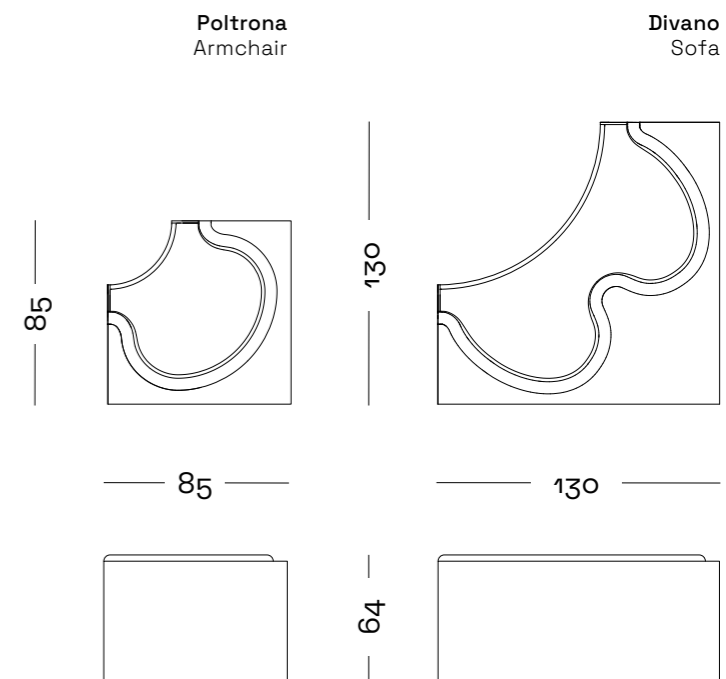

Franco Raggi

Canton

La panca in legno Canton, disegnata da Franco Raggi nel 1988, corredata ai lati da due spazi, contenitori per riviste, libri e per gli elenchi del telefono, all'epoca ancora in uso, destinata, idealmente, agli ingressi, «nasce –come scrive Franco Raggi– da un esercizio grafico: una linea nera che nel suo percorso continuo crea due quadrati collegati da una linea orizzontale. Trascinando questa linea nella terza dimensione ho visto che il solido ottenuto poteva essere una panca, una seduta non comoda, per usi temporanei, nei quali l'ergonomia può essere sacrificata a favore di una immagine astratta, quasi neoplasticista. Nei quadrati trasformati in vani a giorno si possono mettere libri e cose».

Nel 2023, in seguito alla rimessa in catalogo del progetto filologico degli anni '80, il Centro Studi Poltronova, insieme all'architetto Franco Raggi, ha editato una nuova versione in due combinazioni di colori rosso e verde, blu e arancio, ciascuna delle quali in due versioni positivo e negativo.

The Canton wooden bench, designed by Franco Raggi in 1988, fitted out with two spaces – containers for magazines, books and phone directories, still in use at the time – ideally designed for home entrances, «was born, –Franco Raggi writes–, from a graphic exercise: a black line which in its continuous path creates two squares connected by a horizontal line. Dragging this line into the third dimensions, I realised that the solid thus obtained could be a bench, not a comfortable seat, but for temporary use, where ergonomics could be sacrificed in favour of an abstract, almost neoplastic image. Books and things could be put in the squares transformed into open compartments.»

In 2023, following the cataloging of the philological project of the 1980s, the Centro Studi Poltronova, together with the architect Franco Raggi, has brought out a new version of Canton, in two combinations, red and green, blue and orange, each with a positive and a negative version.











Canton

Tipologia Typology	Panca Bench
Dimensioni Dimensions	170[l] x 45[p] x 75[a] cm 170[l] x 45[w] x 75[h] cm
Materiali Materials	Canton Legno di faggio con bordo melaminico Verniciatura all'acqua Beech wood with melamine edge Water painting
	Canton Color Struttura in legno rivestita in impiallacciato di frassino tinto naturale Verniciatura all'acqua Wooden structure clad in natural dyed ash veneer Water painting
Colori Colors	Canton Faggio/Nero Beech/Black 
	Canton Color Verde/Rosso Rosso/Verde Blu/Arancio Arancio/Blu Green/Red Red/Green Blue/Orange Orange/Blue 
Peso Weight	46 kg

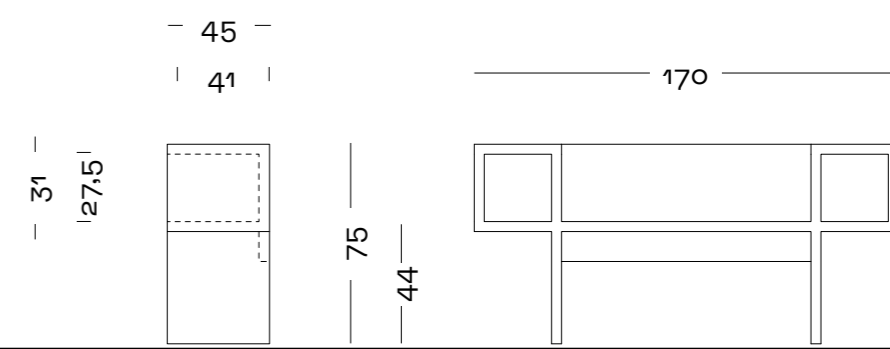

Publicato nel 2024 da Published in 2024 by	Centro Studi Poltronova
Stampato in Printed in	Italia Italy
Direzione artistica Art Direction	Donatello D'Angelo
A cura di Edited by	Elisabetta Trincherini
Progetto grafico Graphic Design	D'Apostrophe
Foto Photography	Serena Eller Vainicher, Benedetta Gori, Pietro Savorelli, Damiano Verdiani
Un ringraziamento speciale a With special thanks to	Cristina Morozzi
Tutti i diritti sono riservati All rights reserved	Nessuna parte di questa pubblicazione può essere riprodotta o trasmessa in qualsiasi forma o con qualsiasi mezzo, elettronico o meccanico, comprese fotocopie, registrazioni digitali o qualsiasi sistema di recupero di informazioni, senza previa autorizzazione del Centro Studi Poltronova per il Design®. No part of this publication may be reproduced or transmitted in any form or by any means, electronic or mechanical, including photocopy, digital recording or any information retrieval system, without prior permission from Centro Studi Poltronova per il Design®.
Avviso sulle immagini pubblicate Warning on published images	La forma, la dimensione e il colore dei prodotti potrebbero essere percepiti in modo leggermente diverso a seconda del tipo di immagine, della luce, dello sfondo o dell'ambiente circostante. Non possiamo garantire che i colori e le sfumature visibili sul nostro catalogo e sito web siano l'esatta riproduzione del colore reale del prodotto, in quanto la qualità della stampa o le impostazioni di ciascuna schermata possono influire sulla percezione visiva. Shape, size and color of the products might be perceived slightly different, depending on the type of picture, the light, the background or the surrounding environment. We cannot guarantee that the colors and the shades seen on our catalogue and website are the exact reproduction of the actual color of the product. It does depend on the quality of the print or the settings of each screen.
Tutti i progetti sono protetti da copyright Copyright exists on all designs	Queste opere sono brevettate in tutto il mondo e conformi ai più importanti standard di qualità e sicurezza. Centro Studi Poltronova si riserva il diritto di modificare il proprio listino prezzi e/o i prodotti senza preavviso nel caso in cui condizioni commerciali lo rendessero necessario. These works are patented throughout the world and conform to leading standards of quality and safety. Centro Studi Poltronova reserves the right to modify its price list and/or products without notice in the event of commercial conditions rendering this necessary.
Qualsiasi richiesta, sia di archivio che commerciale, può essere indirizzata a All enquiries, both archival and commercial, should be directed to	Centro Studi Poltronova per il Design srl via Lorenzo Bartolini 2, 50124 Firenze, Italy www.poltronova.it / info@poltronova.it T +39 055 0241189



